

Lynx Shunt VE.Can

Rev 03 - 10/2022

Diese Anleitung ist auch im [HTML5-Format](#) verfügbar.

Inhaltsverzeichnis

1. Sicherheitsmaßnahmen	1
1.1. Sicherheitshinweise Lynx-Verteilersystem	1
1.2. Transport und Lagerung	1
2. Einführung	2
2.1. Der Lynx Shunt VE.Can	2
2.2. GX-Gerät	2
2.3. Temperatursensor	3
2.4. VictronConnect App	3
2.5. Das Lynx-Verteilersystem	3
3. Eigenschaften	5
3.1. Innenteile und Schaltplan Lynx Shunt VE.Can	5
3.2. Hauptsicherung	6
3.3. Batteriewächter (Shunt)	6
3.4. Alarm-Relais	6
3.5. Temperatursensor	7
4. Kommunikation und Schnittstellen	8
4.1. GX-Gerät	8
4.2. NMEA 2000	8
5. Systemdesign	9
5.1. Teiles des Lynx-Verteilersystems	9
5.1.1. Zusammenschaltung von Lynx-Modulen	9
5.1.2. Ausrichtung der Lynx-Module	9
5.1.3. Systembeispiel - Lynx Shunt VE.Can, Lynx Power In, Lynx Distributor und Bleiakku	10
5.2. Systemauslegung	11
5.2.1. Stromstärke Lynx-Module	11
5.2.2. Sicherungen	11
5.2.3. Verkabelung	12
6. Installation	13
6.1. Mechanische Verbindungen	13
6.1.1. Anschlussmöglichkeiten des Lynx-Moduls	13
6.1.2. Montage und Zusammenschaltung von Lynx-Modulen	13
6.2. Elektrische Verbindungen	14
6.2.1. Gleichstromleitungen anschließen	14
6.2.2. Schließen Sie den Temperatursensor an	14
6.2.3. Anschluss des Alarmrelais	15
6.2.4. Montage der Hauptsicherung	15
6.2.5. Anschluss des GX-Gerätes	15
6.3. Konfiguration und Einstellungen	16
6.3.1. Einstellungen Lynx Shunt VE.Can	16
7. Inbetriebnahme des Lynx Shunt VE.Can	18
8. Betrieb Lynx Shunt VE.Can	19
9. Batterie-monitor-Einstellungen	22
9.1. Batteriekapazität	22
9.2. Ladespannung	22
9.3. Tail current (Schweifstrom)	22
9.4. Charged detection time (Zeit f. Ladezustand-Erkennung)	22
9.5. Peukert-Exponent	23
9.6. Der Ladewirkungsgrad (Charge Efficiency Factor - CEF)	23
9.7. Current threshold (Schwellwert Strom)	23
9.8. Time-to-go averaging period (Durchschnittliche Restlaufzeit)	23
9.9. SoC auf 100 % synchronisieren	23

9.10. Zero current calibration (Nullstromkalibrierung)	24
10. Batteriekapazität und Peukert-Exponent	25
11. Fehlersuche und Support	27
11.1. Verkabelungsprobleme	27
11.2. Hauptsicherungsprobleme	27
11.3. Probleme mit dem Batteriewächter	27
11.3.1. Lade- und Entladestrom sind vertauscht	27
11.3.2. Unvollständige Stromlesung	27
11.3.3. Es gibt eine Strommessung, während kein Strom fließt	27
11.3.4. Falscher Ladezustandsmesswert	28
11.3.5. Der Ladezustand zeigt immer 100 % an	28
11.3.6. Der Ladezustand erreicht nicht 100 %	28
11.3.7. Der Ladezustand steigt beim Aufladen nicht schnell genug oder zu schnell	28
11.3.8. Ladezustand fehlt	29
11.3.9. Synchronisationsprobleme	29
11.4. Probleme mit dem GX-Gerät	29
12. Gewährleistung	30
13. Technische Spezifikationen Lynx Shunt VE.Can	31
14. Anhang	32

1. Sicherheitsmaßnahmen

1.1. Sicherheitshinweise Lynx-Verteilersystem



- Keine Arbeiten an stromführenden Sammelschienen durchführen. Stellen Sie sicher, dass die Sammelschiene stromlos ist, indem Sie alle positiven Batteriepole abklemmen, bevor Sie die Frontabdeckung des Lynx entfernen.
- Arbeiten an Batterien sollten nur von qualifiziertem Personal durchgeführt werden. Beachten Sie die Batteriesicherheitshinweise, die im Batteriehandbuch aufgeführt sind.

1.2. Transport und Lagerung

Lagern Sie dieses Produkts in einer trockenen Umgebung.

Die Lagertemperatur sollte betragen: -40 °C bis +65 °C.

Die Gewährleistung für Transportschäden erlischt, bei Transport des Gerätes in anderer als der Originalverpackung.

2. Einführung

2.1. Der Lynx Shunt VE.Can

Der Lynx Shunt VE.Can enthält eine Plus- und Minus-Sammelschiene, einen Batteriewächter und einen Sicherungshalter für die Hauptsicherung des Systems. Sie bilden einen Teil des Lynx-Verteilersystems.

Der Lynx Distributor ist mit einer Betriebs-LED ausgestattet.

Der Lynx Shunt VE.Can kann über VE.Can mit einem GX-Gerät kommunizieren.

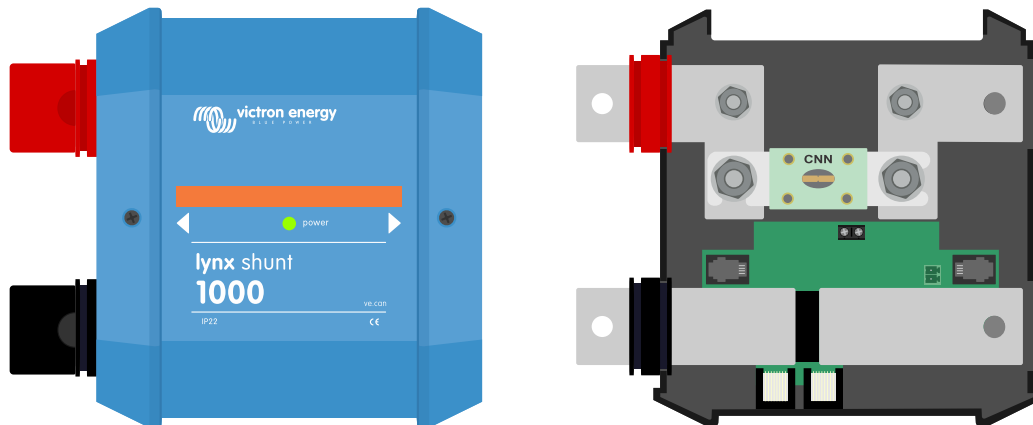

Der Lynx Shunt VE.Can - mit und ohne Schutzabdeckung

Der Lynx Shunt VE.Can wird mit zwei RJ45-VE.Can-Abschlusswiderständen geliefert, diese werden beim Anschluss an ein GX-Gerät verwendet.

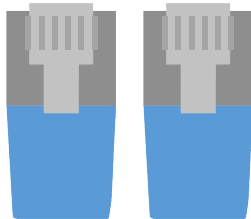

Zwei RJ45-VE.Can-Abschlusswiderstände

Die Lynx Shunt VE.Can ist für die Aufnahme einer CNN-Sicherung ausgelegt. Die Sicherung ist separat zu erwerben. Für weitere Informationen siehe [Sicherungen \[11\]](#)

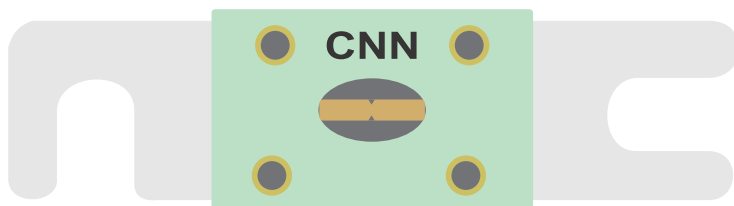

Beispiel einer CNN-Sicherung

2.2. GX-Gerät

Der Lynx Shunt VE.Can kann mit einem GX-Gerät überwacht und eingestellt werden.

Weitere Informationen zum GX-Gerät finden Sie auf der [Produktseite des GX-Geräts](#).

Das GX-Gerät kann mit dem VRM-Portal verbunden werden und ermöglicht so eine Fernüberwachung.

Weitere Informationen zum VRM-Portal finden Sie auf der [VRM-Seite](#).



GX-Geräte: Carbo GX & GX Touch, CCGX und Venus GX

2.3. Temperatursensor

An den Lynx Shunt VE.Can kann ein Temperatursensor angeschlossen werden. Dieser wird zur Messung der Batterietemperatur genutzt.

Der Temperatursensor ist ein optionales Extra. Dieser ist separat zu erwerben. Weitere Informationen finden Sie auf der [Produktseite des Temperatursensors QUA PMP GX-Gerät](#).

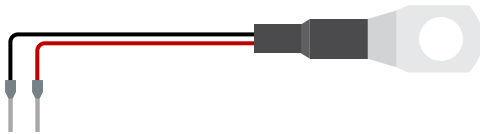

Der Temperatursensor QUA PMP GX-Gerät

2.4. VictronConnect App

Weitere Informationen finden Sie auf der [Download-Seite für die VictronConnect-App](#) und im [VictronConnect-Handbuch](#).



2.5. Das Lynx-Verteilersystem

Das Lynx-Verteilersystem ist ein modulares Sammelschienensystem, das Gleichstromanschlüsse, Verteiler, Sicherungen, Batterieüberwachung und/oder Lithium-Batteriemanagementfunktionen beinhaltet. Weitere Informationen finden Sie auch auf der [Produktseite für DC-Verteilersysteme](#).

Das Lynx-Verteilersystem besteht aus den folgenden Komponenten:

- **Lynx Power In** - Eine Plus- und Minus-Sammelschiene mit 4 Anschlüssen für Batterien oder Gleichstromgeräte.
- **Lynx Distributor** - Eine Plus- und Minus-Sammelschiene mit 4 abgesicherten Anschlüssen für Batterien oder Gleichstromgeräte zusammen mit einer Sicherungsüberwachung.
- **Lynx Shunt VE.Can** - Eine Plus-Sammelschiene mit einem freien Platz für eine Hauptsicherung des Systems und eine Minus-Sammelschiene mit einem Shunt zur Batterieüberwachung. Es verfügt über VE.Can-Kommunikation zur Überwachung und Einrichtung mit einem GX-Gerät.
- **Lynx Smart BMS** - Zur Verwendung zusammen mit Victron Energy Smart Lithium Batterien. Es besteht aus einer Plus-Sammelschiene mit einem Schütz, das von einem Batteriemangementssystem (BMS) angesteuert wird, und einer Minus-Sammelschiene mit einem Shunt zur Batterieüberwachung. Es verfügt über Bluetooth-Kommunikation zur Überwachung und Einrichtung über die VictronConnect-App und VE.Can-Kommunikation zur Überwachung mit einem GX-Gerät und dem VRM-Portal.

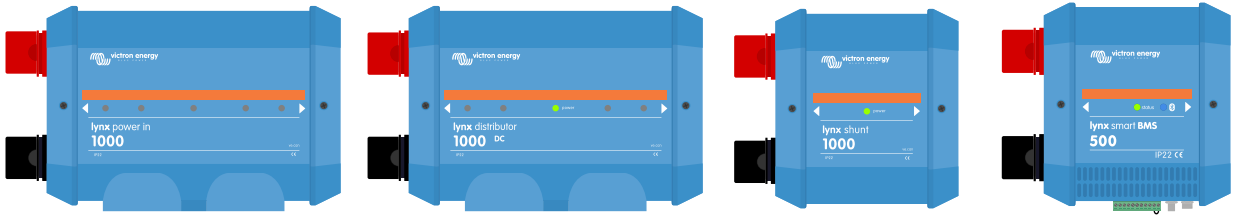

Die Lynx-Module: LynxPower In, Lynx Distributor, Lynx Shunt VE.Can und Lynx Smart BMS

3. Eigenschaften

3.1. Innenteile und Schaltplan Lynx Shunt VE.Can

Die inneren physischen Teile und der Schaltplan des Lynx Shunt VE.Can weisen die folgenden Teile auf:

- Positive Sammelschiene
- Negative Sammelschiene
- Systemhauptsicherung
- Shunt

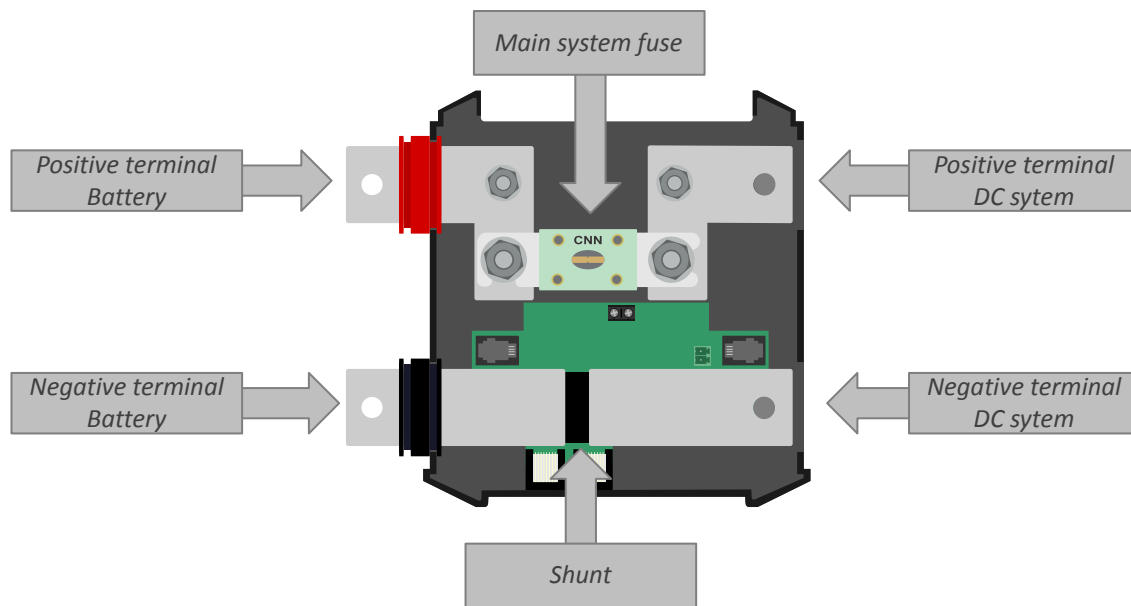

Die inneren physischen Teile des Lynx Shunt VE.can

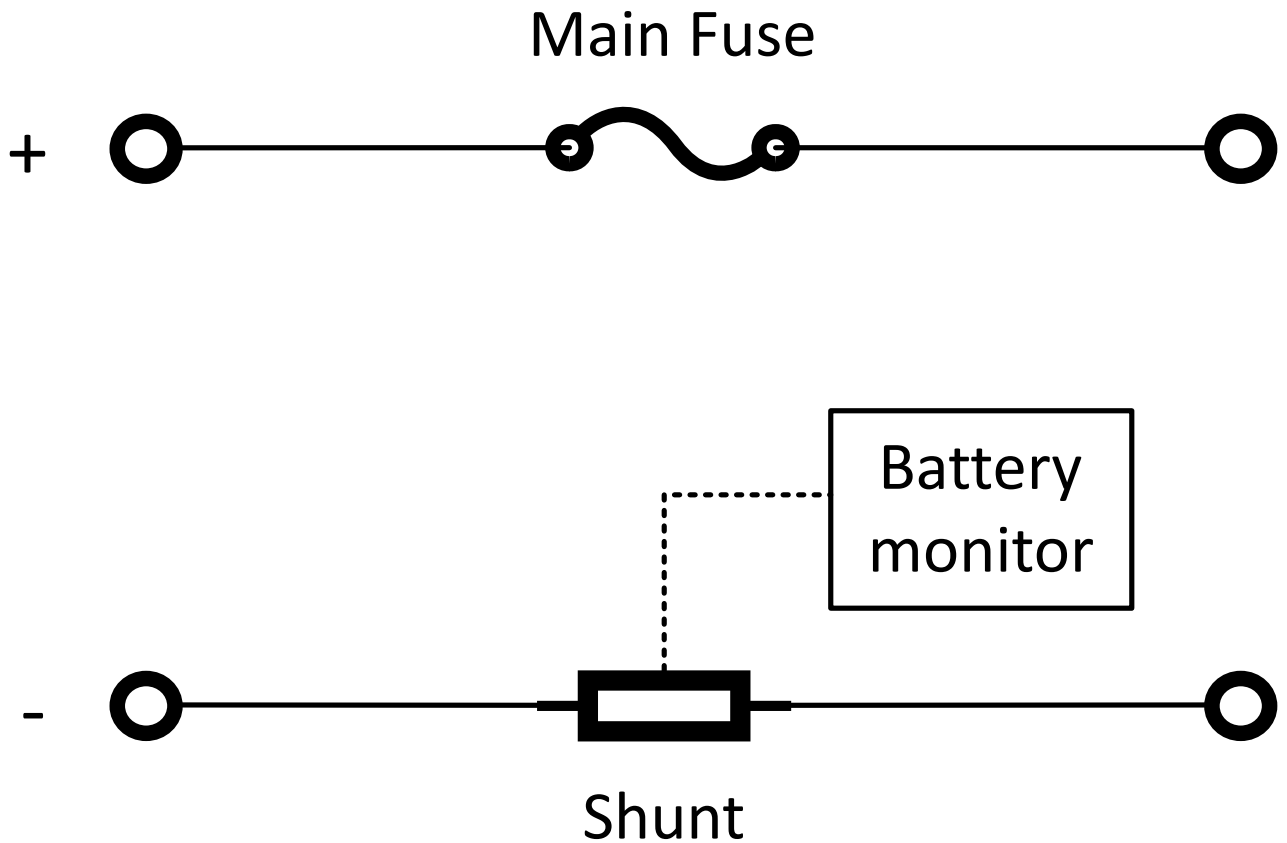

Der innere Schaltplan des Lynx Shunt VE.can

3.2. Hauptsicherung

Im Lynx Shunt ist die Hauptsicherung des Systems untergebracht.

Die Sicherung wird vom Lynx Shunt VE.Can überwacht. Wenn die Sicherung durchbrennt, leuchtet die Betriebs-LED rot und es wird eine Alarmmeldung an das GX-Gerät gesendet.

Das Relais kann über den Parameter für durchgebrannte Sicherungen angesteuert werden.

3.3. Batteriewächter (Shunt)

Der Lynx Shunt VE.Can Batteriewächter arbeitet ähnlich wie die anderen [Victron Energy-Batteriewächter](#). Er enthält einen Shunt und eine Batterieüberwachungselektronik.

Das Auslesen der Batteriemonitor-Daten erfolgt über ein GX-Gerät oder das VRM-Portal.

3.4. Alarm-Relais

Der Lynx Shunt VE.Can verfügt über ein Alarmrelais. Dieses Relais lässt sich über das GX-Gerät mit den folgenden Parametern zum Öffnen oder Schließen programmieren:

- Ladezustand der Batterie
- Batteriespannung
- Batterie-Temperatur
- Durchgebrannte Sicherung

Das Alarmrelais kann z. B. zum Starten oder Stoppen eines Generators basierend auf dem Ladezustand der Batterie oder der Batteriespannung verwendet werden. Die Alarmmeldungen, die an das GX-Gerät oder an das VRM-Portal gesendet werden, sind auf ähnliche Weise programmierbar.

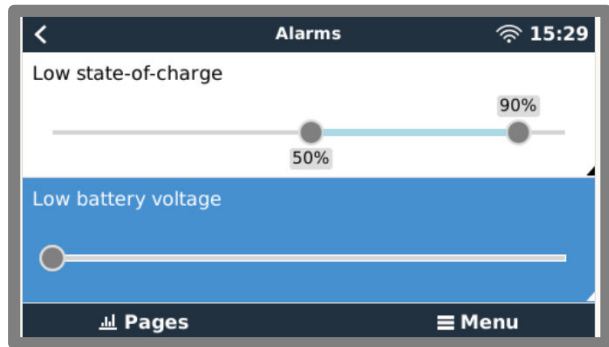
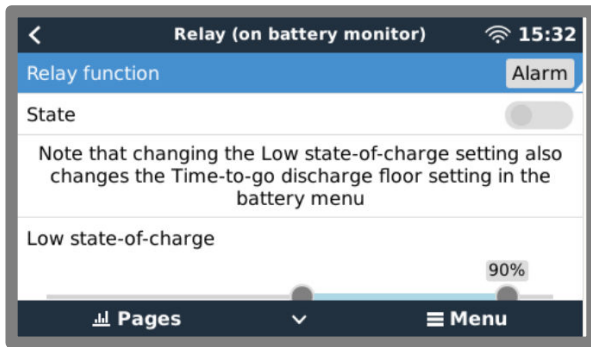

GX-Geräteinstellungen Alarmrelais und Alarmmeldungen

3.5. Temperatursensor

Der Temperatursensor ist ein optionales Extra zur Messung der Batterietemperatur. Bei Verwendung misst der Lynx Shunt VE.Can die Temperatur der Batterie und kann außerdem zur Ansteuerung des Lynx Shunt VE.Can Alarmrelais verwendet werden.

Zusätzlich werden die Temperaturdaten bzw. Temperaturalarme an das GX-Gerät und von dort an das VRM-Portal gesendet. Auf dem VRM-Portal werden die Temperaturdaten protokolliert und stehen dort zum Abruf bereit.

Abbildung 1. Beispiel für die VRM-Datenaufzeichnung der Batterietemperatur

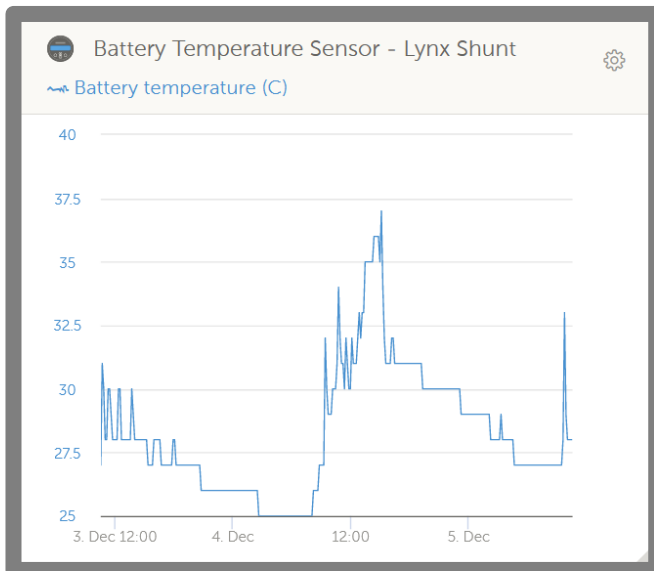

Beispiel für die Aufzeichnung der VRM-Batterietemperaturdaten

4. Kommunikation und Schnittstellen

4.1. GX-Gerät

Das Lynx Smart BMS kann über VE.Can mit einem GX-Gerät verbunden werden. Das GX-Gerät zeigt alle gemessenen Parameter, den Betriebszustand, den Batterie-SoC und Alarme an.

4.2. NMEA 2000

Die Kommunikation mit einem NMEA 2000-Netzwerk kann über den Lynx Shunt VE.Can VE.Can-Anschluss zusammen mit einem [VE.Can-zu-NMEA 2000-Micro-C-Steckerkabel](#) hergestellt werden.

Unterstützte NMEA 2000-PGNs:

Produktinformationen – PGN 126996

Detaillierter Gleichstromstatus – PGN 127506

Gleichstrom-/Batteriestatus – PGN 127508

Status der Schalterleiste - PGN 127501

- Status 1: Schütz
- Status 2: Alarm
- Status 3: Battery voltage Low (Batteriespannung niedrig)
- Status 4: Battery voltage high (Zu hohe Batteriespannung)
- Status 5: Status des programmierbaren Relais

Klasse und Funktion:

N2K-Gerätekategorie: Stromerzeugung

N2K-Gerätekategorie: Batterie

Weitere Informationen finden Sie in der [Anleitung zur Integration von NMEA 2000 und MFD](#).

5. Systemdesign

5.1. Teiles des Lynx-Verteilersystems

Ein Lynx-Verteilersystem besteht aus einem einzelnen Lynx Shunt VE.Can-Modul.

Dann werden einzelne, mehrere oder eine Kombination von Lynx-Verteilermodulen und/oder Lynx Power In-Modulen hinzugefügt.

Zusammen bilden sie eine durchgehende Minus- und Plus-Sammelschiene mit Gleichstromanschlüssen und je nach Konfiguration integrierten Sicherungen, einem Batteriewächter und/oder Lithium-Batteriemanagement.

5.1.1. Zusammenschaltung von Lynx-Modulen

Jedes Lynx-Modul kann mit anderen Lynx-Modulen verbunden werden, und zwar auf der linken Seite (M8-Bohrung) und auf der rechten Seite (M8-Bolzen).

Wenn das Lynx-Modul das erste in der Reihe, das letzte in der Reihe oder allein verwendet wird, ist es möglich, Batterien, Lasten oder Ladegeräte direkt an diese Anschlüsse anzuschließen. Wir empfehlen dies allerdings nicht generell, da eine zusätzliche Isolierung und Absicherung dafür erforderlich ist.

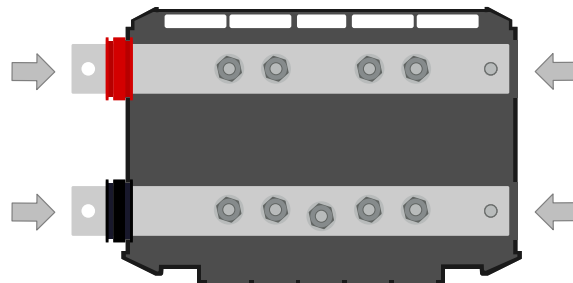

Lynx-Verbindungen: Die Pfeile zeigen an, wo die anderen Lynx-Module angeschlossen werden können

Das Beispiel unten zeigt ein Lynx-System, das aus einem Lynx Power In, Lynx Shunt VE.Can und Lynx Distributor besteht. Zusammen bilden sie eine durchgängige Sammelschiene, mit ungesicherten Batterieanschlüssen, Batteriewächter, Hauptsystemsicherung und gesicherten Lastanschlüssen.

Abbildung 2. Beispiel für zusammenschaltete Lynx-Module ohne ihre Schutzabdeckung (Lynx Shunt VE.Can)

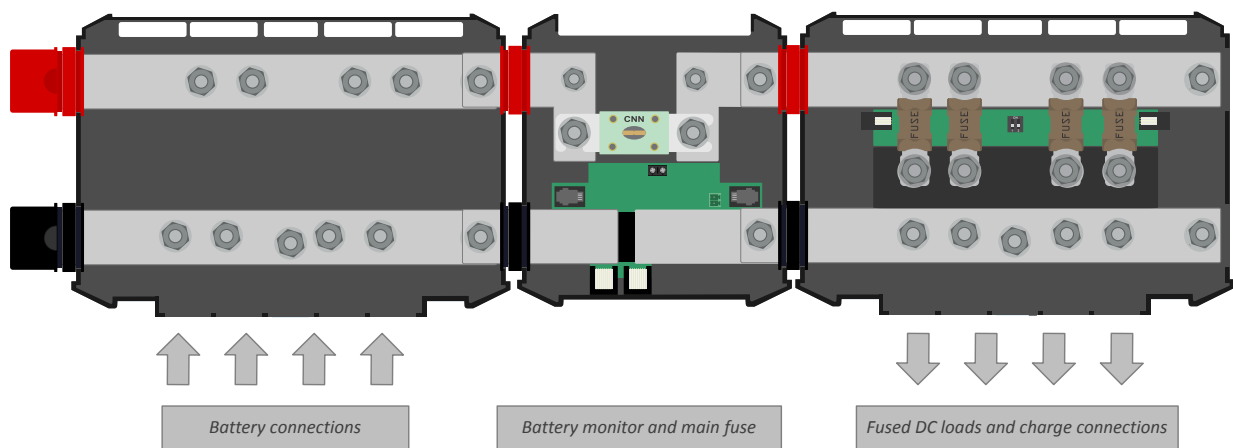

Zusammenschaltete Lynx-Module: Lynx Power In, Lynx Shunt VE.Can und Lynx Distributor

5.1.2. Ausrichtung der Lynx-Module

Wenn das Lynx-System einen Lynx Shunt VE.Can enthält, müssen die Batterien immer an der linken Seite des Lynx-Systems angeschlossen werden und der Rest des Gleichstromsystems (Lasten und Ladegeräte) wird an der rechten Seite angeschlossen. Der Grund dafür ist, dass der Ladezustand der Batterie korrekt berechnet werden kann.

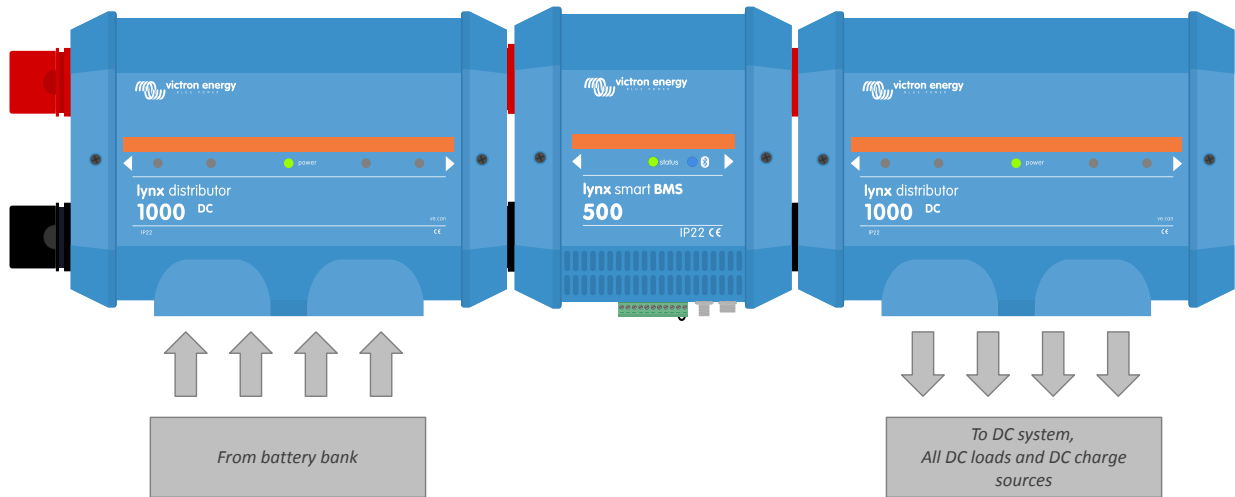

Beispiel für die Ausrichtung des Lynx-Moduls: Die Batterien werden auf der linken Seite angeschlossen, alle Lasten und Ladegeräte werden auf der rechten Seite angeschlossen

Die Lynx-Module können in beliebiger Ausrichtung montiert werden. Sollten sie verkehrt herum montiert werden, so dass der Text auf der Vorderseite der Geräte ebenfalls auf dem Kopf steht, sollten Sie die jedem Lynx-Modul beiliegenden Spezialaufkleber verwenden, damit der Text richtig ausgerichtet ist.

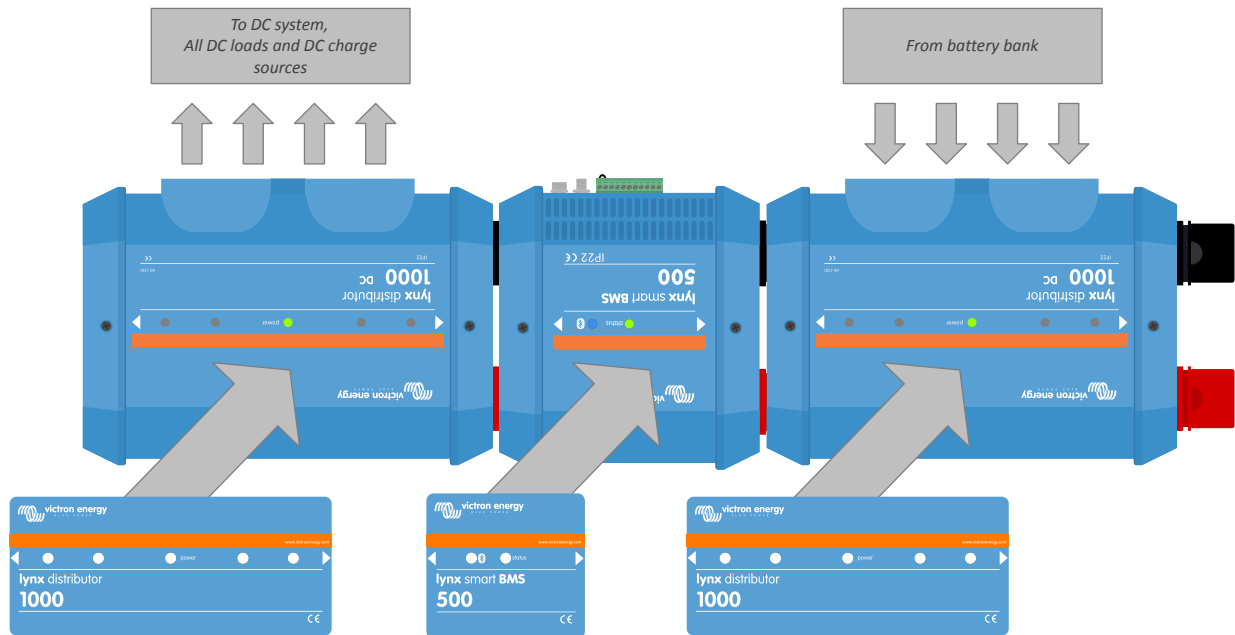

Beispiel eines kopfüber montierten Lynx-Moduls: Die Batterien werden auf der rechten Seite angeschlossen, alle Lasten und Ladegeräte auf der linken Seite und die Aufkleber werden kopfüber aufgeklebt.

5.1.3. Systembeispiel - Lynx Shunt VE.Can, Lynx Power In, Lynx Distributor und Bleiakkus

Dieses System besteht aus den folgenden Komponenten:

- Lynx Power In mit 4 parallel geschalteten 12V-Bleiakkus.
- Identische Kabellängen für jede Batterie.
- Lynx Shunt VE.Can mit Hauptsicherung und Batteriewächter.
- Lynx Distributor mit gesicherten Anschlüssen für Wechselrichter/Ladegerät(e), Lasten und Ladegeräte. Beachten Sie, dass zusätzliche Module hinzugefügt werden können, wenn mehr Anschlüsse benötigt werden.
- CCGX (oder ein anderes GX-Gerät), um die Daten des Batteriewächters auszulesen.

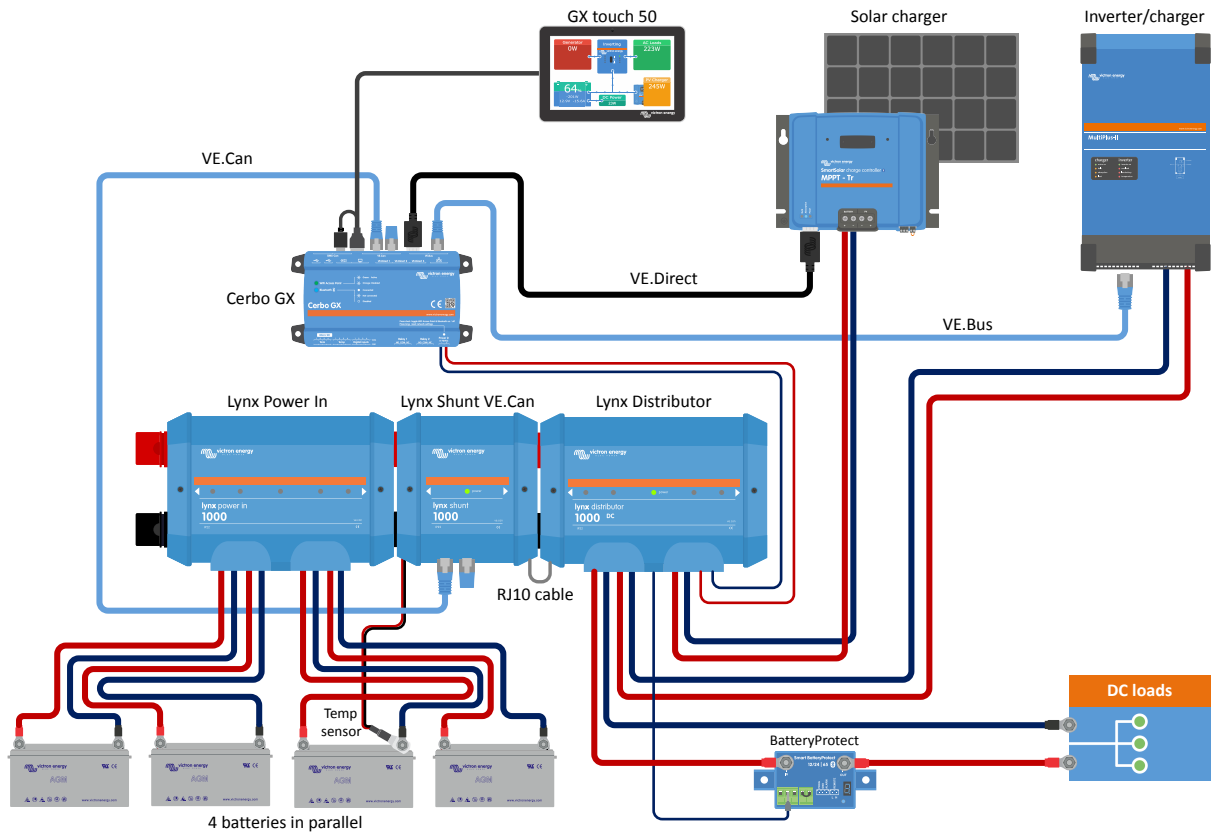

System mit Lynx Shunt VE.Can, Bleibatterien, einem Lynx Shunt VE.Can und einem Lynx Distributor

5.2. Systemauslegung

5.2.1. Stromstärke Lynx-Module

Der Lynx Distributor, Lynx Shunt VE.Can und der Lynx Power In sind für einen Nennstrom von 1000 A ausgelegt, für 12, 24 oder 48 Netzspannungen.

Um eine Vorstellung davon zu bekommen, wie viel Leistung die Lynx-Module bei verschiedenen Spannungen aufweisen, siehe untenstehende Tabelle. Die Stromstärke gibt Ihnen einen Hinweis darauf, wie groß das angeschlossene Wechselrichter-/Ladesystem sein kann. Bedenken Sie, dass bei Verwendung von Wechselrichtern oder Wechselrichter/Ladegeräten sowohl das Wechselstrom- als auch das Gleichstromsystem von den Batterien gespeist werden. Beachten Sie auch, dass ein Lynx Smart BMS oder ein Lynx Ion (nunmehr eingestellt) eine niedrigere Stromstärke haben kann.

	12 V	24 V	48 V
1000 A	12 kW	24 kW	48 kW

5.2.2. Sicherungen

Der Lynx VE.Can verfügt über einen Platz für eine Hauptsicherung. Dieser Platz ist für den Einbau einer CNN-Sicherung vorgesehen. Eine 325A/80 V-Sicherung ist über Victron Energy erhältlich (CIP140325000-Sicherung CNN 325A/80 V für Lynx-Shunt) oder verwenden Sie eine andere [CNN-Sicherung von Littlefuse](#). Der Abstand zwischen den Sicherungsbefestigungsbolzen ist zwar für eine CNN-Sicherung ausgelegt, es können aber auch andere Sicherungstypen in diesem Platz untergebracht werden. Bei den Befestigungsschrauben für die Sicherungen handelt es sich um M8-Schrauben mit einem Mittenabstand von 63 mm.

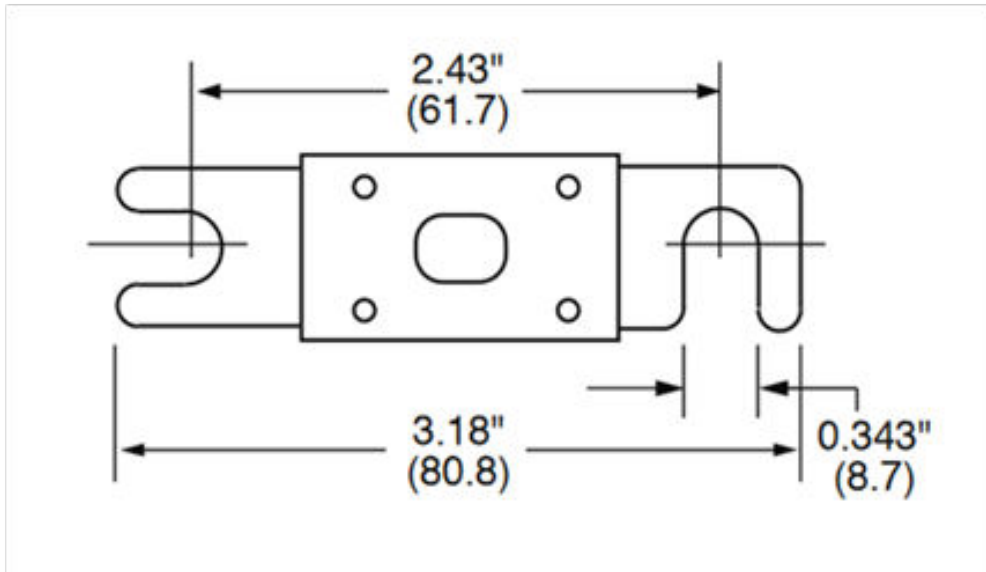

Abmessungen der CNN-Sicherung in Zoll (mm)

Verwenden Sie stets Sicherungen mit der richtigen Spannung und Stromstärke. Passen Sie den Sicherungsstärke an die maximalen Spannungen und Ströme an, die im gesicherten Stromkreis potenziell auftreten können. Weitere Informationen zu Sicherungsstärken und den Sicherungsstromberechnungen finden Sie im [Buch „Wiring Unlimited“](#).



Der Gesamtwert der Sicherungen aller Stromkreise sollte nicht höher sein als die Stromstärke des Lynx-Moduls bzw. des Lynx-Modells mit der niedrigsten Stromstärke, wenn mehrere Lynx-Module verwendet werden.

5.2.3. Verkabelung

Die Stromstärke der Drähte oder Kabel, die zum Anschluss an die Lynx Shunt VE.Can Batterien und/oder die DC-Lasten verwendet werden, muss für die maximalen Ströme ausgelegt sein, die in den angeschlossenen Stromkreisen auftreten können. Verwenden Sie eine Verkabelung mit einer ausreichenden Aderfläche, die der maximalen Stromstärke des Stromkreises entspricht.

Weitere Informationen zur Verkabelung und zur Berechnung der Kabeldicke finden Sie im [Buch „Wiring Unlimited“](#).

6. Installation

6.1. Mechanische Verbindungen

6.1.1. Anschlussmöglichkeiten des Lynx-Moduls

Das Lynx-Modul lässt sich durch Lösen von 2 Abdeckungsschrauben öffnen.

Die Kontakte auf der linken Seite sind durch eine abnehmbare Gummihülse abgedeckt.

Rot ist die positive Stromschiene und schwarz ist die negative Stromschiene.

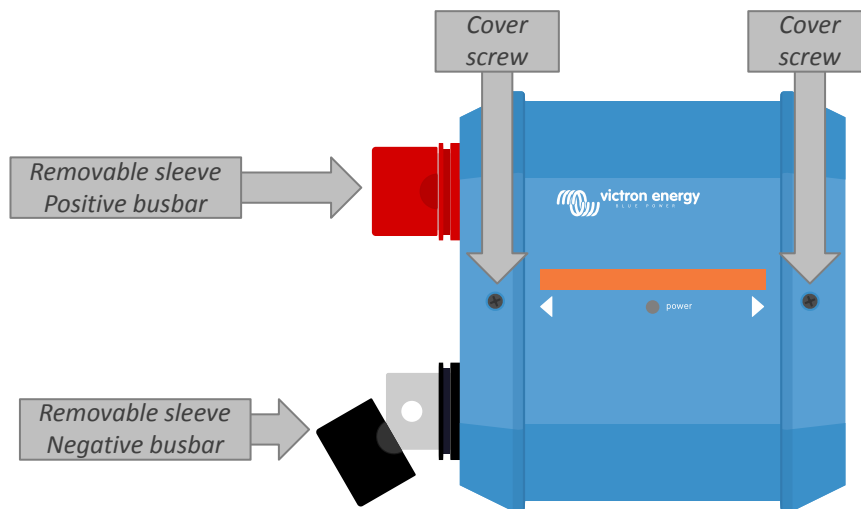

Position der Frontabdeckungsschrauben und der abnehmbaren Hülse

6.1.2. Montage und Zusammenschaltung von Lynx-Modulen

In diesem Abschnitt wird erklärt, wie Sie mehrere Lynx-Module miteinander verbinden und wie Sie die Lynx-Baugruppe an ihrem endgültigen Standort montieren.

Eine mechanische Zeichnung des Gehäuses mit den Abmessungen und der Lage der Montagebohrungen finden Sie im Anhang dieses Handbuchs.

Folgende Aspekte sind bei der Zusammenschaltung und Montage von Lynx-Modulen zu beachten:

- Wenn Lynx-Module rechts angeschlossen werden sollen und das Lynx-Modul auf der rechten Seite mit einer Kunststoffschranke versehen ist, entfernen Sie die schwarze Kunststoffschranke. Ist das Lynx-Modul als äußerstes rechtes Modul angeordnet, lassen Sie die schwarze Kunststoffschranke an ihrem Platz.
- Wenn Lynx-Module links angeschlossen werden sollen, entfernen Sie die roten und schwarzen Gummitüllen. Ist das Lynx-Modul als äußerstes linkes Modul angeordnet, lassen Sie die roten und schwarzen Gummitüllen an ihrem Platz.
- Wenn das Lynx-System mit einem Lynx Smart BMS oder Lynx Shunt VE.Can ausgestattet ist, ist die linke Seite die Batterieseite und die rechte Seite die Seite des Gleichstromsystems.
- Verbinden Sie alle Lynx-Module miteinander und nutzen Sie die M8-Bohrungen und Schrauben auf der linken und rechten Seite verwenden. Achten Sie darauf, dass die Module korrekt in die Aussparungen der Gummiverbinder einrasten.
- Setzen Sie die Unterlegscheibe, die Federscheibe und die Mutter auf die Schrauben und ziehen Sie die Schrauben mit einem Drehmoment von 14 Nm an.
- Montieren Sie die Lynx-Baugruppe an ihrem endgültigen Platz mit Hilfe der 5 mm-Montagebohrungen.

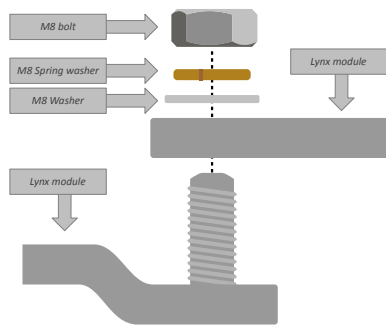
Abbildung 3. Anschlussreihenfolge beim Anschluss von zwei Lynx-Modulen

Korrekte Platzierung von M8-Unterlegscheibe, Federscheibe und Mutter.

6.2. Elektrische Verbindungen

6.2.1. Gleichstromleitungen anschließen

Dieses Kapitel ist eventuell nicht anwendbar, wenn das Lynx-Modul mit anderen Lynx-Modulen verbunden ist, wie es beim Lynx Smart BMS oder dem Lynx Shunt VE.Can der Fall sein kann.

Für alle Gleichstromanschlüsse gilt das Folgende:

- Alle Kabel und Drähte, die an das Lynx-Modul angeschlossen sind, müssen mit M8-Kabelschuhen versehen sein.
- Beim Befestigen des Kabels an der Schraube achten Sie auf die richtige Platzierung von Kabelschuh, Unterlegscheibe, Federscheibe und Mutter an jeder Schraube.
- Ziehen Sie die Muttern mit einem Drehmoment von 14 Nm an.

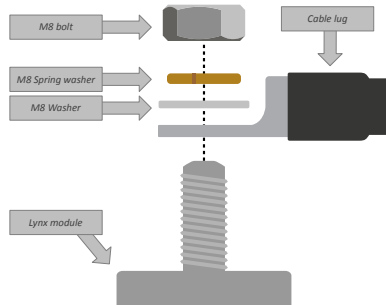
Abbildung 4. Richtige Montagesequenz der Gleichstromleitungen

Korrekte Platzierung von M8-Kabelschuh, Unterlegscheibe, Federscheibe und Mutter

6.2.2. Schließen Sie den Temperatursensor an

An die grüne Klemme mit dem + und - Symbol kann ein optionaler Batterietemperatursensor angeschlossen werden.

Der Stecker kann zum leichteren Anschluss von der Klemme abgezogen werden.

Der Temperatursensor ist polaritätsempfindlich. Schließen Sie das schwarze Kabel an die - Klemme und das rote Kabel an die + Klemme an.

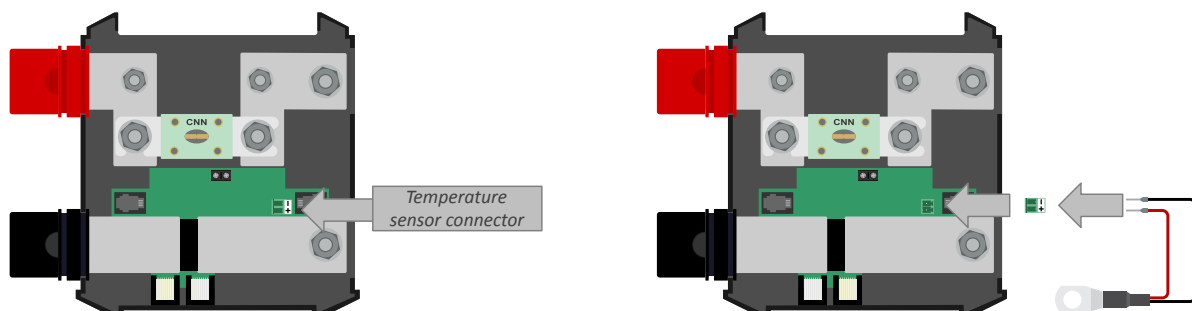

Temperatursensoranschluss Lynx Shunt VE.Can

6.2.3. Anschluss des Alarmrelais

Der schwarze 2-Wege-Stecker ist der Anschluss für das Alarmrelais. Siehe Bild unten für dessen Lage.

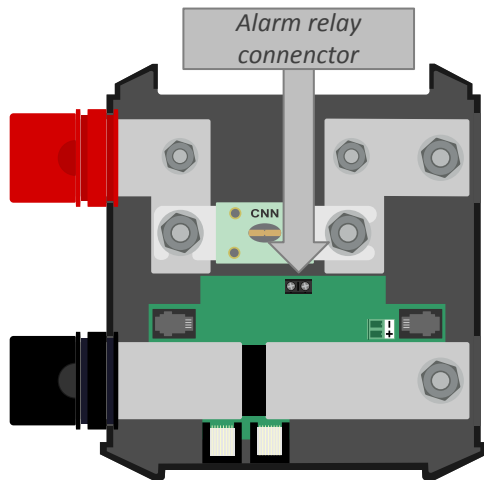

Alarmrelaisanschluss Lynx Shunt VE.Can

6.2.4. Montage der Hauptsicherung

Montieren Sie die Hauptsicherung in der Lynx Shunt VE.can.

Beachten Sie, dass, wenn der positive Bus bereits unter Spannung steht, das System in dem Moment, in dem die Sicherung eingesetzt wird, unter Spannung steht.

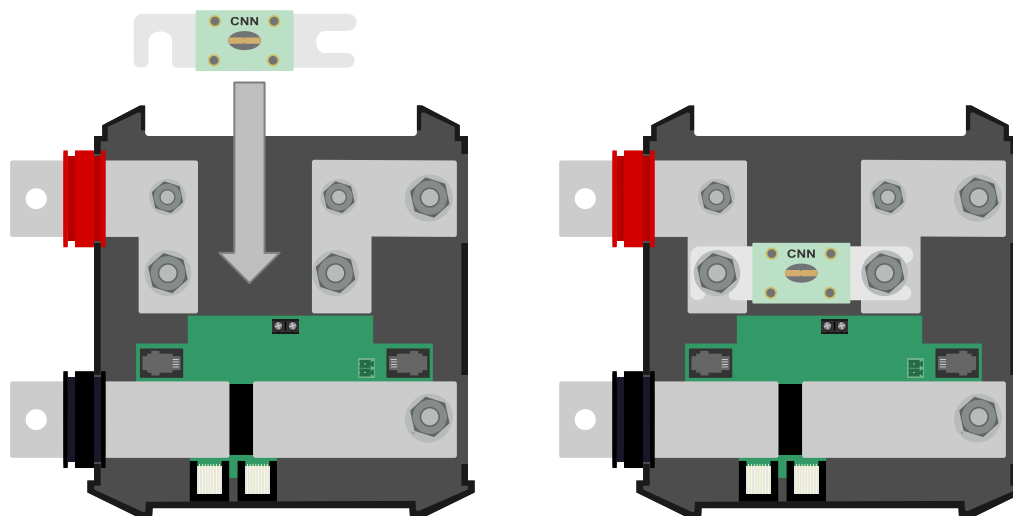

Einsetzen der CNN-Sicherung in den Lynx Shunt VE.Can

6.2.5. Anschluss des GX-Gerätes

Verbinden Sie den Lynx Shunt VE.Can VE.Can-Anschluss mit dem VE.Can-Anschluss des GX-Geräts mithilfe eines [RJ45-Kabels](#).

Es ist möglich, mehrere VE.Can-Geräte miteinander zu verbinden. Stellen Sie jedoch sicher, dass sowohl das erste als auch das letzte VE.Can-Gerät einen [VE.Can-RJ45-Abschlusswiderstand](#) installiert haben.

Versorgen Sie das GX-Gerät über den Ausgang des Lynx Shunt VE.Can oder einen Lynx Distributor, der an den Ausgang des Lynx Shunt VE.Can angeschlossen ist.

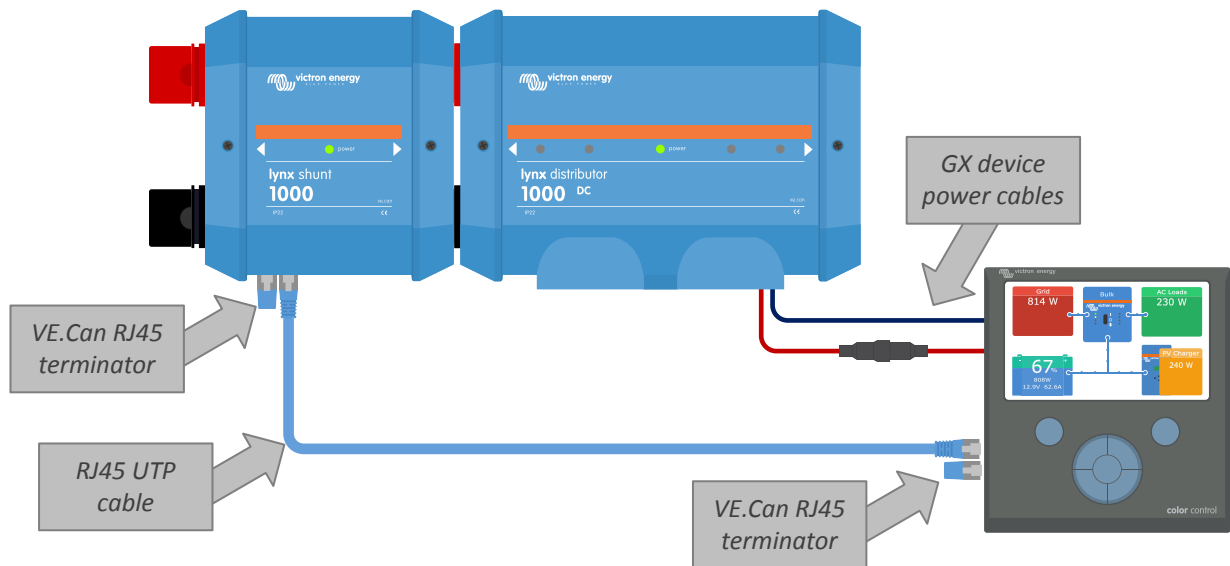

Verkabelungsbeispiel Lynx Shunt VE.Can und GX-Gerät

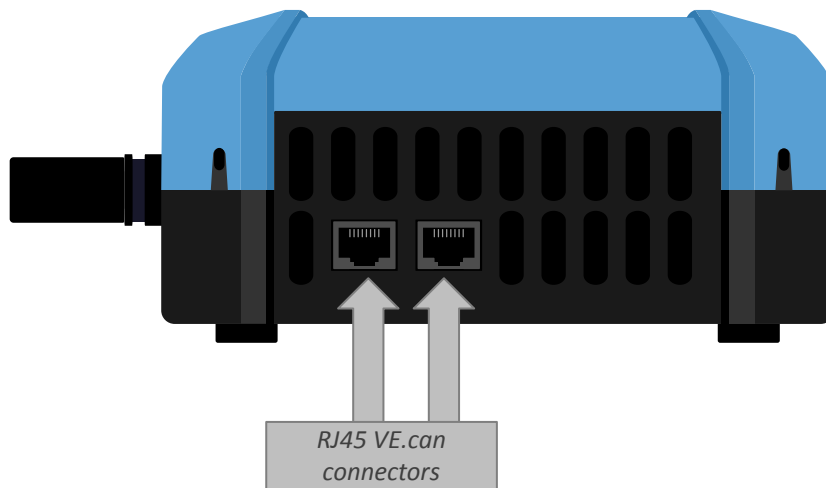

Position VE.Can-Stecker Lynx Shunt VE.Can

6.3. Konfiguration und Einstellungen

6.3.1. Einstellungen Lynx Shunt VE.Can

Sobald das Gerät eingeschaltet und mit einem GX-Gerät verbunden ist, rufen Sie das Einstellungsmenü des Lynx Shunt VE.Can auf dem GX-Gerät auf, um Einstellungen vorzunehmen und zu ändern.

Die meisten Einstellungen können auf ihren Standardwerten belassen werden, aber es gibt ein paar wesentliche Einstellungen, die Sie selbst vornehmen können:

- Einstellung der Batteriekapazität.
- Wenn Lithiumbatterien verwendet werden, sind spezielle Einstellungen für den Batteriewächter erforderlich. Informationen hierzu finden Sie im Kapitel Einstellungen des Batteriewächters.
- Falls das Alarmrelais verwendet wird, stellen Sie die Parameter des Alarmrelais ein.

Eine vollständige Übersicht und Erläuterung aller Einstellungen des Batteriewächters finden Sie im Kapitel Einstellung des Batteriewächters

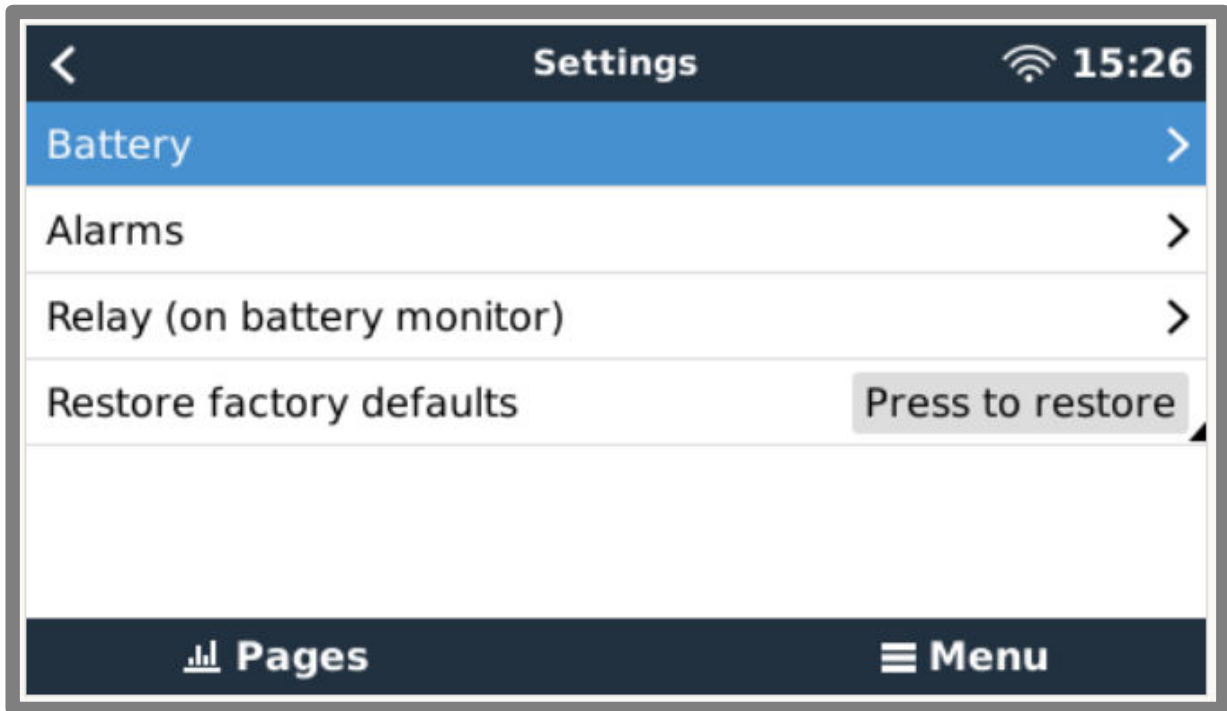

Lynx Shunt VE.Can-Einstellungen mit einem GX-Gerät vornehmen

7. Inbetriebnahme des Lynx Shunt VE.Can

Sequenz der Inbetriebnahme:

- Prüfen Sie die Polarität aller Gleichstromkabel.
- Prüfen Sie den Querschnitt aller Gleichstromleitungen.
- Prüfen Sie, ob alle Kabelschuhe korrekt gecrimpt sind.
- Prüfen Sie, ob alle Kabelverbindungen fest angezogen sind (maximales Drehmoment nicht überschreiten).
- Ziehen Sie leicht an jedem Batteriekabel, um zu prüfen, ob die Verbindungen fest sitzen und ob die Kabelschuhe richtig gecrimpt sind.
- Schalten Sie eine Last ein und prüfen Sie, ob der Batteriewächter die richtige Strompolarität anzeigt.
- Laden Sie die Batterie vollständig auf, damit sich der Batteriewächter synchronisiert.

8. Betrieb Lynx Shunt VE.Can

Der Lynx Shunt VE.Can ist aktiv, sobald Strom an den Eingang (Batterieseite) des Lynx Shunt VE.Can angelegt wird.

Der Lynx Shunt VE.Can überwacht den Ladezustand der Batterie und kontrolliert die Sicherung.

LED-Anzeigen

Der allgemeine Betriebsstatus des Lynx Shunt VE.Can wird über seine Betriebs-LED angezeigt. Die Informationen, die über die Power-LED angezeigt werden, finden Sie in der folgenden Tabelle.

Tabelle 1. Betriebszustand des Lynx Shunt VE.Can

Betriebs-LED	Beschreibung
Grüne LED leuchtet	Lynx-System ist OK
Rote LED leuchtet	Hauptsicherung ist durchgebrannt
Dauerhaft orange	Ein Alarm ist aktiv
Blinkt rot	Hardwarefehler
Blinkt rot/grün	Kalibrierfehler
Blinkt schnell grün	Initialisierung
Blinkt langsam grün	Firmware-Aktualisierung
Blinkt orange	Firmwarefehler

GX-Geräteanzeigen

Betriebsdaten werden auf dem angeschlossenen GX-Gerät angezeigt. Dazu gehören Daten wie Batteriespannung, Batteriestrom, Ladezustand und so weiter.

Siehe untenstehende Tabelle mit allen gemessenen Parametern.

Tabelle 2. Betriebsdaten des Lynx Shunt VE.Can

Parameter	Beschreibung	Einheit
Batteriespannung	Zeigt die Batteriespannung an	Volt
Battery current (Batteriestrom)	Zeigt den Strom an, der in die oder aus der Batterie fließt	Amp.
Batterieenergie	Zeigt den Energiefluss in oder aus der Batterie an	Watt
Ladezustand	Der Ladezustand gibt den Prozentsatz der Batteriekapazität an, der noch zum Verbrauch zur Verfügung steht. Bei voll geladener Batterie wird 100 % und bei leerer Batterie 0 % angezeigt. Hieran erkennt man am besten, wann die Batterien neu geladen werden müssen	Prozentsatz
Verbrauchte Amperestunden	Zeigt die Energie an, die verbraucht wurde, seitdem die Batterie zum letzten Mal voll aufgeladen wurde	Amperestunden
Restlaufzeit	Schätzt basierend auf der aktuellen Last die noch verbleibende Zeit, bis die Batterien wieder aufgeladen werden müssen.	Stunden und Minuten
Relais-Status	Zeigt den Relaiszustand an. Ein bedeutet, dass die Relaiskontakte geschlossen sind, aus bedeutet, dass die Relaiskontakte geöffnet sind.	Ein/Aus
Alarm-Status	Zeigt an, ob ein Alarm aktiv ist oder nicht	OK/Alarm
Batterie-Temperatur	Zeigt die Batterietemperatur an	Grad Celsius
Firmware-Version	Die Firmware-Version dieses Gerätes	Nummer

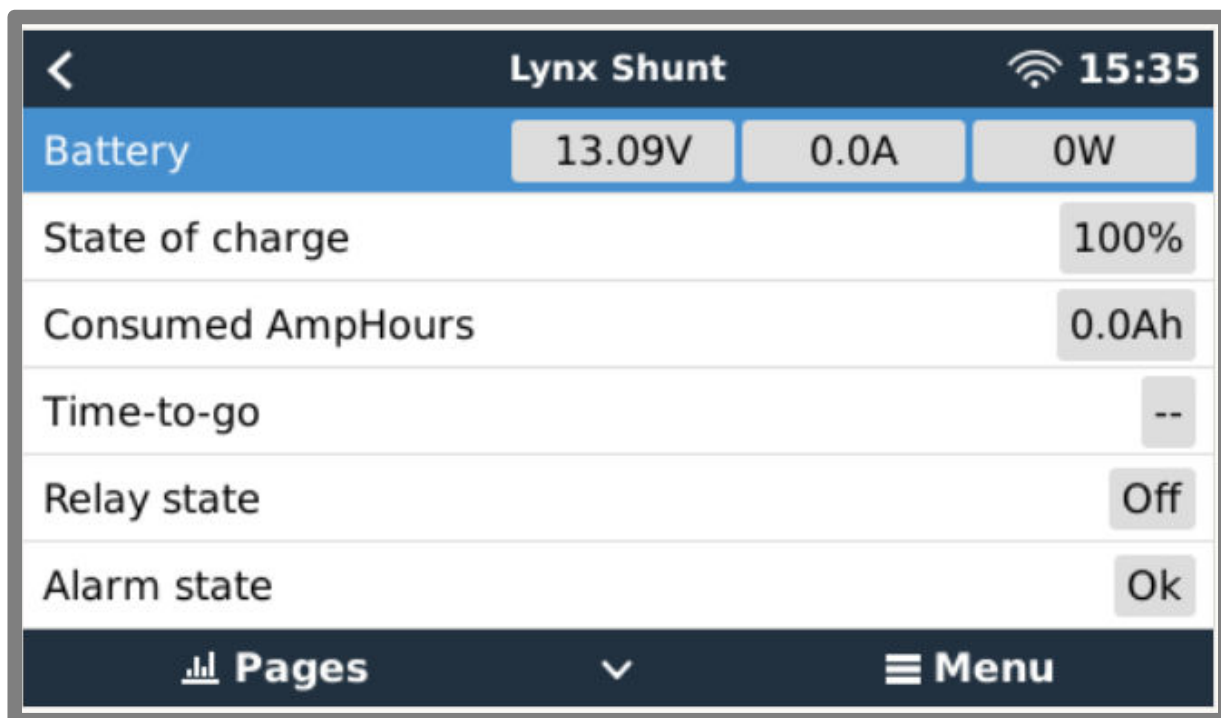

GX-Gerät, das die Betriebsdaten des Lynx Shunt VE.Can anzeigt

Historische Daten

Der Lynx Shunt VE.Can zeichnet historische Daten auf, die Informationen über den Zustand und die vergangene Nutzung der Batterien liefern. Siehe untenstehende Tabelle mit allen gemessenen Parametern.

Tabelle 3. Historische Daten Lynx Shunt VE.Can

Parameter	Beschreibung	Einheit
Deepest discharge (Tiefste Entladung)	Die tiefste Entladung in Ah.	Amperestunde
Letzte Entladung	Die Tiefe der letzten Entladung in Ah. Dieser Wert wird auf 0 gesetzt, wenn der Ladezustand wieder 100 % erreicht hat	Amperestunde
Average discharge (Durchschnitt Entladung)	Die durchschnittliche Entladung über alle gezählten Zyklen.	Amperestunde
Gesamtzahl der Ladezyklen	Jedes Mal, wenn die Batterie unter 65 % ihrer Nennkapazität entladen und dann wieder auf mindestens 90 % geladen wird, wird als ein Zyklus gerechnet.	Nummer
Anzahl der vollständigen Entladungen	Die Anzahl der Male, bei der die Batterie bis auf einen Ladezustand von 0 % entladen wurde.	Nummer
Kumulativ verbrauchte Ah	Verzeichnet die Gesamtenergie, die während aller Ladezyklen verbraucht wurde.	Amperestunde
Minimum voltage (Minimum Spannung)	Niedrigste gemessene Spannung.	Spannung
Maximum voltage (Maximum Spannung)	Höchste gemessene Spannung.	Spannung
Zeit seit dem letzten vollständigen Aufladen	Die Zeit, die seit dem letzten vollständigen Laden der Batterie vergangen ist.	Sekunden
Synchronisationszahl	Die Häufigkeit, mit der sich der Lynx-Shunt automatisch synchronisiert hat.	Nummer
Niederspannungsalarme	Die Häufigkeit des Auftretens eines Unterspannungsalarms.	Nummer
Überspannungsalarme	Die Häufigkeit des Auftretens eines Überspannungsalarms.	Nummer
Clear history (Alte Werte löschen)	Drücken Sie, um alle historischen Daten zu löschen.	Zum Löschen drücken

Alarmer und der Alarmrelais

Im Falle eines Alarms wird eine Nachricht an das GX-Gerät gesendet und das VRM-Portal und/oder das Alarmrelais wird aktiviert.

Die Alarmzustände lauten:

- Ladezustand der Batterie
- Batteriespannung
- Batterie-Temperatur
- Hauptsicherung durchgebrannt

9. Batteriemonitor-Einstellungen

In diesem Kapitel werden alle Einstellungen des Batteriewächters erläutert. Außerdem steht ein Video zur Verfügung, in dem diese Einstellungen und deren Zusammenspiel erklärt werden, um eine genaue Batterieüberwachung sowohl für Blei- als auch für Lithiumbatterien zu ermöglichen.

https://www.youtube.com/embed/mEN15Z_S4kE

9.1. Batteriekapazität

Dieser Parameter wird verwendet, um dem Batteriewächter mitzuteilen, wie groß die Batterie ist. Diese Einstellung sollte bereits bei der Erstinstallation vorgenommen worden sein.

Die Einstellung ist die Batteriekapazität in Amperestunden (Ah).

Weitere Informationen zur Batteriekapazität und zum entsprechenden Peukert-Exponenten finden Sie im Kapitel [Batteriekapazität und Peukert-Exponent \[25\]](#).

Einstellung	Standardwert	Bereich	Schrittweite
Batteriekapazität	200 Ah	1 - 9999 Ah	1 Ah

9.2. Ladespannung

Die Batteriespannung muss über diesem Spannungswert liegen, damit die Batterie als voll aufgeladen angesehen wird. Sobald der Batteriemonitor erkennt, dass die Spannung der Batterie den Parameter „Ladespannung“ erreicht hat und der Strom für eine bestimmte Zeit unter den Parameter „Schweifstrom [22]“ gefallen ist, setzt der Batteriemonitor den Ladezustand auf 100 %.

Einstellung	Standardwert	Bereich	Schrittweite
-------------	--------------	---------	--------------

Der Parameter für die „Ladespannung“ sollte auf 0,2 V oder 0,3 V unter der Float-Spannung des Ladegerätes eingestellt werden.

In der folgenden Tabelle finden Sie die empfohlenen Einstellungen für Blei-Säure-Batterien.

Nominale Batteriespannung	Einstellung der Ladespannung
12 V	13,2 V
24 V	26,4 V
36 V	39,6 V
48 V	52,8 V

9.3. Tail current (Schweifstrom)

Die Batterie gilt als voll geladen, wenn der Ladestrom auf weniger als den „Schweifstrom“-Parameter gesunken ist. Der Parameter „Schweifstrom“ wird als Prozentsatz der Batteriekapazität ausgedrückt.

Beachten Sie, dass einige Batterieladegeräte den Ladevorgang stoppen, wenn der Strom unter einen voreingestellten Schwellwert abfällt. In diesen Fällen muss der Schweifstrom höher als dieser Schwellenwert eingestellt werden.

Sobald der Batteriemonitor erkennt, dass die Spannung der Batterie den eingestellten Parameter „Ladespannung [22]“ erreicht hat und der Strom für eine bestimmte Zeit unter den Parameter „Schweifstrom“ gefallen ist, setzt der Batteriemonitor den Ladezustand auf 100 %.

Einstellung	Standardwert	Bereich	Schrittweite
Schweifstrom	4,00 %	0,50 - 10,00 %	0,1 %

9.4. Charged detection time (Zeit f. Ladezustand-Erkennung)

In dieser Zeit müssen der Parameter „Voll-Ladungs-Spannung [22]“ und der Parameter „Schweifstrom [22]“ erfüllt sein, damit die Batterie als vollständig geladen gilt.

Einstellung	Standardeinstellung	Bereich	Schrittweite
Zeit f. Ladezustand-Erkennung	3 Minuten	0 - 100 Minuten	1 Minute

9.5. Peukert-Exponent

Stellen Sie den Parameter Peukert-Exponent gemäß den technischen Daten der Batterie ein. Wenn der Peukert-Exponent nicht bekannt ist, setzen Sie ihn bei Blei-Säure-Batterien auf 1,25 und bei Lithium-Batterien auf 1,05. Ein Wert von 1,00 deaktiviert die Peukert-Kompensierung. Der Peukert-Wert für Blei-Säure-Batterien kann berechnet werden. Weitere Informationen über die Peukert-Berechnung, den Peukert-Exponenten und den Zusammenhang mit der Kapazität der Batterie finden Sie im Kapitel [Batteriekapazität und Peukert-Exponent \[25\]](#).

Einstellung	Standardwert	Bereich	Schrittweite
Peukert-Exponent	1.25	1.00 - 1.50	0.01

9.6. Der Ladewirkungsgrad (Charge Efficiency Factor - CEF)

Der „Ladeeffizienzfaktor“ kompensiert die Kapazitätsverluste (Ah) während des Ladevorgangs. Eine Einstellung von 100 % bedeutet, dass es keine Verluste gibt.

Eine Ladeeffizienz von 95 % bedeutet, dass 10 Ah auf die Batterie übertragen werden müssen, um 9,5 Ah tatsächlich in der Batterie zu speichern. Der Ladewirkungsgrad einer Batterie ist abhängig vom Batterietyp, ihrem Alter und ihrer Verwendung. Der Batteriewächter berücksichtigt dieses Phänomen mithilfe des Ladewirkungsgrades (CEF).

Der Ladewirkungsgrad einer Blei-Säure-Batterie liegt bei fast 100 % solange keine Gaserzeugung stattfindet. Gasbildung bedeutet, dass ein Teil des Ladestroms nicht in chemische Energie umgewandelt wird, die dann wiederum in den Batterieplatten gespeichert wird, sondern dass dieser dazu verwendet wird, Wasser in Sauerstoff und Wasserstoffgas (hochexplosiv!) zu spalten. Die in den Platten gespeicherte Energie kann bei der nächsten Entladung zurückgewonnen werden, während die zur Zersetzung von Wasser verwendete Energie verloren geht. Die Gasbildung lässt sich bei Flüssigkeitselektrolyt-Batterien leicht beobachten. Bitte beachten Sie, dass das „Nur-Sauerstoff“-Ende der Ladephase von verschlossenen (VRLA) Gel- und AGM-Batterien ebenfalls zu einer reduzierten Ladeeffizienz führt.

Einstellung	Standardeinstellung	Bereich	Schrittweite
Ladewirkungsgrad	95 %	50 - 100 %	1 %

9.7. Current threshold (Schwellwert Strom)

Wenn der gemessene Strom unter den Parameter „Stromschwelle“ fällt, wird er als Null betrachtet. Der „Stromschwellenwert“ wird verwendet, um sehr kleine Ströme auszugleichen, die die langfristige Ladezustandsanzeige in lauten Umgebungen negativ beeinflussen können. Wenn zum Beispiel der tatsächliche Langzeitstrom 0,0 A beträgt und der Batteriemonitor aufgrund von eingespeistem Rauschen oder kleinen Offsets 0,05 A misst, könnte der Batteriemonitor auf lange Sicht fälschlicherweise anzeigen, dass die Batterie leer ist oder aufgeladen werden muss. Wenn der Stromschwellenwert in diesem Beispiel auf 0,1 A eingestellt ist, rechnet der Batteriemonitor mit 0,0 A, so dass Fehler eliminiert werden.

Ist der Wert dagegen auf 0,0 A eingestellt, wird diese Funktion ausgeschaltet.

Einstellung	Standardwert	Bereich	Schrittweite
Stromschwelle	0,10 A	0,00 - 2,00 A	0,01 A

9.8. Time-to-go averaging period (Durchschnittliche Restlaufzeit)

Die durchschnittliche Restlaufzeit gibt das Zeitfenster (in Minuten) an, in dem der gleitende Mittelwertfilter arbeitet. Ein Wert von 0 (Null) deaktiviert den Filter und liefert eine sofortige (Echtzeit-)Anzeige. Der angezeigte Wert für die „verbleibende Zeit“ kann jedoch stark schwanken. Die Wahl der längsten Zeit, 12 Minuten, stellt sicher, dass nur langfristige Lastschwankungen in die Berechnungen der „verbleibenden Zeit“ einbezogen werden.

Einstellung	Standardwert	Bereich	Schrittweite
Durchschnittliche Restlaufzeit	3 Minuten	0 - 12 Minuten	1 Minute

9.9. SoC auf 100 % synchronisieren

Diese Option kann verwendet werden, um den Batteriewächter manuell zu synchronisieren.

Betätigen Sie in der VictronConnect App die Schaltfläche „Synchronisieren“, um den Batteriemonitor auf 100 % zu synchronisieren.

9.10. Zero current calibration (Nullstromkalibrierung)

Wenn der Batteriewächter einen Strom ungleich Null liest, auch wenn keine Last vorhanden ist und die Batterie nicht geladen wird, kann diese Option zur Kalibrierung der Nullanzeige verwendet werden.

Eine Nullstromkalibrierung ist (fast) nie erforderlich. Führen Sie diesen Prozess nur dann durch, wenn der Batteriemonitor einen Strom anzeigt, Sie sich aber absolut sicher sind, dass kein Strom fließt. Als einzige Möglichkeit, dies sicherzustellen, müssen Sie alle an der Seite des Shunts angeschlossenen Drähte und Kabel physisch abtrennen. Dazu schrauben Sie die Schraube des Shunts ab und entfernen alle Kabel und Verkabelungen von dieser Seite des Shunts. Das alternative Abschalten von Lasten oder Ladegeräten ist NICHT präzise genug, da dies kleine Standby-Ströme nicht eliminiert.

10. Batteriekapazität und Peukert-Exponent

Die Batteriekapazität wird in Amperestunden (Ah) ausgedrückt und gibt an, wie viel Strom eine Batterie im Laufe der Zeit liefern kann. Wenn zum Beispiel eine 100 Ah-Batterie mit einem konstanten Strom von 5 A entladen wird, ist die Batterie in 20 Stunden vollständig entladen.

Die Geschwindigkeit, mit der eine Batterie entladen wird, wird als C-Rating ausgedrückt. Das C-Rating gibt an, wie viele Stunden eine Batterie mit einer bestimmten Kapazität hält. 1C ist die 1 h-Rate und bedeutet, dass der Entladestrom die gesamte Batterie in 1 Stunde entlädt. Bei einer Batterie mit einer Kapazität von 100 Ah entspricht dies einem Entladestrom von 100 A. Eine 5C-Rate für diese Batterie wäre 500 A für 12 Minuten (1/5 Stunden), und eine C5-Rate wäre 20 A für 5 Stunden.



Es gibt zwei Möglichkeiten, den C-Wert einer Batterie anzugeben. Entweder mit einer Zahl vor dem C oder mit einer Zahl nach dem C.

Zum Beispiel:

- 5C ist dasselbe wie C0,2
- 1C ist dasselbe wie C1
- 0,2C ist dasselbe wie C5

Die Kapazität einer Batterie hängt von der Entladungsrate ab. Je schneller die Entladungsrate, desto weniger Kapazität wird zur Verfügung stehen. Das Verhältnis zwischen langsamer oder schneller Entladung kann nach dem Peukertschen Gesetz berechnet werden und wird durch den Peukert-Exponenten ausgedrückt. Einige Batteriechemien leiden mehr unter diesem Phänomen als andere. Bleisäure sind davon stärker betroffen als Lithiumbatterien. Der Batteriewächter berücksichtigt dieses Phänomen mithilfe des Peukert-Exponenten.

Beispiel einer Entladungsrate

Eine Blei-Säure-Batterie ist auf 100 Ah bei C20 ausgelegt, das bedeutet, dass diese Batterie einen Gesamtstrom von 100 A über 20 Stunden mit einer Rate von 5 A pro Stunde liefern kann. $C20 = 100 \text{ Ah} (5 \times 20 = 100)$.

Wenn die gleiche 100 Ah-Batterie in zwei Stunden vollständig entladen ist, wird ihre Kapazität stark reduziert. Wegen der höheren Entladungsrate darf sie nur $C2 = 56 \text{ Ah}$ ergeben.

Peukerts Formel

Der Wert, der sich bei der Peukert-Formel anpassen lässt, ist der Exponent n: siehe folgende Formel.

Beim Batteriewächter lässt sich der Peukert-Exponent zwischen 1,00 und 1,50 anpassen. Je höher der Peukert-Exponent, desto schneller „schrumpft“ die effektive Kapazität mit zunehmender Entladungsrate. Eine ideale (theoretische) Batterie hat einen Peukert-Exponenten von 1,00 und hat eine feste Kapazität unabhängig von der Größe des Entladestroms. Die Standardeinstellung im Batteriewächter für den Peukert-Exponenten ist 1,25. Es handelt sich hierbei um einen annehmbaren Durchschnittswert für die meisten Blei-Säure-Batterien.

Die Peukert-Gleichung wird im Folgenden angegeben:

$C_p = I^n \times t$, wo der Peukert-Exponent n ist:

$$n = \frac{\log t_2 - \log t_1}{\log I_1 - \log I_2}$$

Zur Berechnung des Peukert-Exponenten benötigen Sie zwei Batterie-Nennkapazitäten. Dies ist in der Regel die 20-Stunden-Entladungsrate und die 5-Stunden-Rate, kann aber auch die 10-Stunden- und 5-Stunden-Rate oder die 20-Stunden- und 10-Stunden-Rate sein. Verwenden Sie idealerweise eine niedrige Entladungsrate zusammen mit einem wesentlich höheren Rating. Batteriekapazitätsratings finden Sie im Datenblatt der Batterie. Wenden Sie sich im Zweifelsfall an Ihren Batterielieferanten.

Berechnungsbeispiel mit der 5 h und dem 20 h Rating

Das C5-Rating beträgt 75 Ah. Das t1-Rating beträgt 5 h und I1 wird berechnet:

$$I_1 = \frac{75Ah}{5h} = 15A$$

Das C20-Rating beträgt 100 Ah. Das t2-Rating beträgt 20 h und I2 wird berechnet:

$$I_2 = \frac{100Ah}{20h} = 5A$$

Der Peukert-Exponent ist:

$$n = \frac{\log 20 - \log 5}{\log 15 - \log 5} = 1.26$$

Ein Peukert-Rechner steht Ihnen zur Verfügung unter <http://www.victronenergy.de/support-and-downloads/software#peukert-calculator>.

Calculate Peukert's Exponent

With 'C-ratings'

Type the battery capacity for the 20hr discharge rate :

t1 : hrs C5 rating : Ah

t2 : hrs C20 rating : Ah

Equation :

Peukert's exponent $n = \frac{\log 20 \cdot \log 5}{\log 15 \cdot \log 5} = 1.26$

Calculation results :

C20 rating : Ah

Peukert's exponent :

Bitte beachten Sie, dass der Peukert-Exponent nicht mehr als eine grobe Annäherung an die Realität ist. Bei sehr hohen Strömen wird die Batterie eine noch geringere Kapazität aufweisen, als von einem festen Exponenten vorhergesagt wird. Wir empfehlen, den Standardwert im Batteriemonitor nicht zu ändern, außer im Fall von Lithium-Batterien.

11. Fehlersuche und Support

Schlagen Sie in diesem Kapitel nach, wenn ein unerwartetes Verhalten auftritt oder wenn Sie einen Produktfehler vermuten.

Bei der Fehlerbehebung und dem Support sollten Sie zunächst die in diesem Kapitel beschriebenen allgemeinen Probleme beachten.

Sollte das Problem dadurch nicht behoben werden, wenden Sie sich an die Verkaufsstelle für technischen Support. Wenn die Verkaufsstelle nicht bekannt ist, informieren Sie sich auf der [Support-Website von Victron Energy](#).

11.1. Verkabelungsprobleme

Kabel erhitzen sich

Die Ursache dafür kann ein Verdrahtungs- oder Anschlussproblem sein. Prüfen Sie bitte Folgendes:

- Prüfen Sie, ob alle Kabelverbindungen mit einem Drehmoment von 14Nm angezogen sind.
- Prüfen Sie, ob alle Sicherungskontakte mit einem Drehmoment von 14Nm angezogen sind.
- Prüfen Sie, ob die Oberfläche der Kabelader groß genug für den Strom ist, der durch dieses Kabel fließt.
- Prüfen Sie, ob alle Kabelschuhe korrekt gecrimpt sind und fest genug sitzen.

Andere Verkabelungsprobleme

Weitere Informationen zu Problemen, die durch schlechte oder falsche Verkabelung, Kabelverbindungen oder Verdrahtung von Batteriebänken entstehen können, finden Sie im [Buch „Wiring Unlimited“](#).

11.2. Hauptsicherungsprobleme

Weitere Informationen zu Problemen, die durch falsche Sicherungsstärken oder -typen entstehen können, finden Sie im [Buch „Wiring Unlimited“](#).

Sicherung brennt durch, sobald eine neue Sicherung installiert ist

Überprüfen Sie den Gleichstromkreis, der an die Sicherung angeschlossen ist, auf Folgendes:

Prüfen Sie, ob ein Kurzschluss vorliegt.

Prüfen Sie, ob eine fehlerhafte Last vorliegt.

Prüfen Sie, ob der Strom im Stromkreis nicht größer ist als der Sicherungsstärke.

11.3. Probleme mit dem Batteriewächter

11.3.1. Lade- und Entladestrom sind vertauscht

Der Ladestrom sollte als positiver Wert angegeben werden. Zum Beispiel: 1,45 A.

Der Entladungsstrom sollte als negativer Wert angezeigt werden. Zum Beispiel: -1,45 A.

Wenn die Lade- und Entladeströme vertauscht werden, müssen die negativen Stromkabel am Batteriewächter vertauscht werden.

11.3.2. Unvollständige Stromlesung

Die Negative aller Lasten und Ladequellen im System müssen an die Seite „System Minus“ des Shunts angeschlossen werden.

Wenn der Minuspol von einer Last oder einer Ladequelle direkt mit dem Minuspol oder der „Batterie-Minus“-Seite des Shunts verbunden ist, fließt der Strom zu diesen Lasten oder Ladequellen nicht durch den Batteriemonitor und wird von der Stromablesung und damit der Ladezustandsablesung ausgeschlossen.

Der Batteriemonitor zeigt einen höheren Ladezustand als den tatsächlichen Ladezustand der Batterie an.

11.3.3. Es gibt eine Strommessung, während kein Strom fließt

Wenn ein Strommesswert vorliegt, während kein Strom durch den Batteriemonitor fließt, sollten Sie eine [Einstellung des Nullstroms \[24\]](#) durchführen, während alle Lasten ausgeschaltet sind, oder den [Stromschwellenwert \[23\]](#) einstellen.

11.3.4. Falscher Ladezustandsmesswert

Ein falscher Ladezustandsmesswert kann durch eine Vielzahl von Gründen verursacht werden.

Falsche Batterieeinstellungen

Die folgenden Parameter wirken sich auf die Berechnung des Ladezustands aus, wenn sie falsch eingestellt wurden:

- Batteriekapazität.
- Peukert-Exponent.
- Ladewirkungsgrad.

Falscher Ladezustand aufgrund eines Synchronisierungsproblems:

Der Ladezustand ist ein berechneter Wert und muss von Zeit zu Zeit zurückgesetzt (synchronisiert) werden.

Der Synchronisationsvorgang erfolgt automatisch, wenn die Batterie vollständig geladen ist. Der Batteriemonitor erkennt, dass die Batterie vollständig geladen ist, wenn alle 3 Bedingungen für „geladen“ erfüllt sind. Die Bedingungen für „geladen“ sind:

- Ladespannung (Spannung).
- Schweißstrom (% der Batteriekapazität).
- Zeit für Ladezustandserkennung (Minuten).

Ein praktisches Beispiel für die zu erfüllenden Bedingungen, bevor eine Synchronisation durchgeführt werden kann:

- Die Batteriespannung muss über 13,8 V liegen.
- Der Ladestrom muss geringer als $0,04 \times$ Batteriekapazität (Ah) sein. Bei einer 200 Ah-Batterie entspricht dies $0,04 \times 200 = 8$ A.
- Beide oben genannten Bedingungen müssen für 3 Minuten konstant sein.

Wenn die Batterie nicht vollständig aufgeladen ist oder die automatische Synchronisierung nicht erfolgt, fängt der Ladezustandswert an zu driften und stellt schließlich nicht den tatsächlichen Ladezustand der Batterie dar.

Die folgenden Parameter wirken sich auf die automatische Synchronisation aus, wenn sie falsch eingestellt wurden:

- Volladungs-Spannung.
- Schweißstrom.
- Volladungs Zeiterkennung.
- Kein gelegentliches vollständiges Aufladen des Akkus.

Weitere Informationen zu diesen Parametern finden Sie im Kapitel: „Batterieeinstellungen“.

Inkorrekter Ladezustand durch falsche Stromablesung:

Der Ladezustand wird berechnet, indem man sich ansieht, wie viel Strom in und aus der Batterie fließt. Wenn die aktuelle Anzeige falsch ist, ist auch der Ladezustand falsch. Siehe Absatz [Unvollständige Stromlesung \[27\]](#).

11.3.5. Der Ladezustand zeigt immer 100 % an

Ein Grund könnte sein, dass die in und aus dem Batteriewächter führenden Minuskabel falsch herum verdrahtet wurden, siehe [Lade- und Entladestrom sind vertauscht \[27\]](#).

11.3.6. Der Ladezustand erreicht nicht 100 %.

Der Batteriewächter synchronisiert automatisch und setzt den Ladezustand auf 100 % zurück, sobald die Batterie vollständig geladen ist. Falls der Batteriewächter keinen 100 %igen Ladezustand erreicht, sollten Sie die folgenden Schritte durchführen:

- Laden Sie die Batterie vollständig auf und prüfen Sie, ob der Batteriewächter korrekt erkennt, ob die Batterie vollständig geladen ist.
- Wenn der Batteriewächter nicht erkennt, dass die Batterie vollständig geladen ist, müssen Sie die Einstellungen für die Ladespannung, den Schweißstrom bzw. die Ladezeit überprüfen oder anpassen. Weitere Informationen finden Sie unter [Automatische Synchronisation](#).

11.3.7. Der Ladezustand steigt beim Aufladen nicht schnell genug oder zu schnell

Das kann passieren, wenn der Batteriewächter von einer größeren oder kleineren Batterie ausgeht als es in Wirklichkeit der Fall ist. Prüfen Sie, ob die [Batteriekapazität](#) korrekt eingestellt ist.

11.3.8. Ladezustand fehlt

Das bedeutet, dass sich der Batteriemonitor in einem unsynchronisierten Zustand befindet. Dies kann auftreten, wenn der Batteriemonitor gerade installiert wurde oder nachdem der Batteriemonitor für einige Zeit ausgeschaltet wurde und wieder eingeschaltet wird.

Laden Sie die Batterie vollständig auf, um dies zu beheben. Sobald die Batterie nahezu vollständig aufgeladen ist, sollte sich der Batteriewächter automatisch synchronisieren. Falls das nicht funktioniert, bitte die Synchronisierungseinstellungen überprüfen.

11.3.9. Synchronisationsprobleme

Wenn sich der Batteriewächter nicht automatisch synchronisiert, könnte es daran liegen, dass die Batterie niemals vollständig aufgeladen ist. Laden Sie die Batterie vollständig auf und prüfen Sie, ob der Ladezustand schließlich 100 % anzeigt.

Eine weitere Möglichkeit besteht darin, dass die [aufgeladene Spannungseinstellung \[22\]](#) verringert und/oder die [Schweifstrom-Einstellung \[22\]](#) erhöht werden muss.

Es ist auch möglich, dass der Batteriewächter zu früh synchronisiert. Dies kann in Solarsystemen oder anderen Systemen mit schwankenden Ladungsströmen passieren. In diesem Fall ändern Sie die folgenden Einstellungen:

- Erhöhen Sie die „[geladene \[22\]](#)“ Spannung bis knapp unter die Absorptionsladespannung. Zum Beispiel: 14,2 V im Falle von 14,4 V Absorptionsspannung (für eine 12 V-Batterie).
- Erhöhen Sie die „[Zeit für Ladezustand-Erkennung \[22\]](#)“ bzw. verringern Sie den „[Schweifstrom \[22\]](#)“, um ein vorzeitiges Zurücksetzen aufgrund vorbeiziehender Wolken zu verhindern.

11.4. Probleme mit dem GX-Gerät

In diesem Kapitel werden nur die gängigsten Probleme beschrieben. Wenn Sie in diesem Kapitel keine Lösung für Ihr Problem finden, schlagen Sie im Handbuch des GX-Geräts nach.

Falsches CAN-Busprofil ausgewählt

Prüfen Sie, ob VE.Can so eingestellt ist, dass es das richtige CAN-Busprofil verwendet. Rufen Sie Einstellungen/Dienste/VE.Can-Port auf und prüfen Sie, ob er auf „VE.Can und Lynx Ion BMS 250kb“ eingestellt ist.

Problem mit dem RJ45-Abschlusswiderstand oder dem Kabel

VE.Can-Geräte werden in Reihenschaltung miteinander verbunden, wobei beim ersten und letzten Gerät in der Kette ein [RJ45-Abschlusswiderstand](#) erforderlich ist.

Verwenden Sie beim Anschluss von VE.Can-Geräten immer „fertig hergestellte“ [RJ45-UTP-Kabel](#). Stellen Sie diese Kabel nicht selbst her. Viele Kommunikations- und andere scheinbar nicht zusammenhängende Produktprobleme werden durch fehlerhafte selbstgefertigte Kabel verursacht.

12. Gewährleistung

Für dieses Produkt gilt eine Gewährleistung von 5 Jahren. Diese Gewährleistung deckt Materialmängel und Verarbeitungsfehler an diesem Produkt ab. Sie gilt für fünf Jahre gerechnet ab dem ursprünglichen Kaufdatum dieses Produktes. Um die Garantie in Anspruch zu nehmen, muss der Kunde dann das Produkt zusammen mit der Quittung dorthin zurückbringen, wo er es gekauft hat. Diese beschränkte Gewährleistung gilt nicht für Beschädigungen, Abnutzung oder Fehlfunktionen durch: Umbau, Veränderungen, unsachgemäße oder zweckentfremdete Nutzung, Verletzung der Sorgfalt, wenn das Gerät zu viel Feuchtigkeit oder Feuer ausgesetzt wurde; wenn es nicht ordnungsgemäß verpackt wurde, bei Blitzschlag, Stromschwankungen oder andere Natureinflüsse. Diese eingeschränkte Gewährleistung deckt keine Beschädigungen, Abnutzungen oder Fehlfunktionen ab, die aufgrund von Reparaturen durch eine Person verursacht werden, die nicht von Victron Energy zur Durchführung solcher Reparaturen befugt ist. Bei Nichtbeachtung der Hinweise in dieser Anleitung erlischt der Gewährleistungsanspruch. Victron Energy übernimmt keine Haftung für Folgeschäden, die sich aus der Nutzung dieses Produktes herleiten. Die maximale Haftung durch Victron Energy im Rahmen dieser beschränkten Gewährleistung übersteigt nicht den tatsächlichen Einkaufspreis dieses Produktes.

13. Technische Spezifikationen Lynx Shunt VE.Can

Leistung	
Spannungsbereich Stromversorgung	9 - 70 VDC
Unterstützte Systemspannungen	12, 24 oder 48 V
Verpolungsschutz	Nein
Nennstrom	1000 A kontinuierlich
Leistungsaufnahme Relais inaktiv	60mA @ 12V 33mA @ 24V 20mA @ 48V
Potential-freier Alarmkontakt	3 A, 30 VDC, 250 VAC

Anschlüsse	
Sammelschiene	M8
Sicherung	M8
VE.Can	RJ45 und RJ45-Abschlusswiderstand
Anschluss der Spannungsversorgung an den Lynx Distributor	RJ10 (mit jedem Lynx Distributor wird ein RJ10-Kabel mit ausgeliefert)
Temperatursensor	Schraubenklemme
Relais	Schraubenklemme

Physikalische Topologie	
Gehäusewerkstoff	ABS
Gehäuseabmessungen (hxbxt)	190 x 180 x 80 mm
Gerätegewicht	1,4 kg
Werkstoff der Sammelschiene	Verzinntes Kupfer
Abmessungen der Sammelschiene (hxb)	8 x 30 mm

UMGEBUNG	
Betriebstemperaturbereich	-40 °C bis +60 °C
Lagertemperaturbereich	-40 °C bis +60 °C
Feuchte	max. 95 % (nicht kondensierend)
Schutzklasse	IP22

14. Anhang